



ประกาศองค์การบริหารส่วนตำบลแพ่ง

เรื่อง ประกาศการเปิดเผยข้อมูลรายละเอียดค่าใช้จ่ายเกี่ยวกับการจัดซื้อจัดจ้างราคากลางและการคำนวณราคากลาง

ตามที่องค์การบริหารส่วนตำบลแพ่ง ได้จ้างเหมาโครงการก่อสร้างระบบระบายน้ำในหมู่บ้าน ซอยบ้านผู้ช่วยสุวิทย์ หมู่ที่ ๓ ตำบลแพ่งวัง อำเภอพระทองคำ จังหวัดนครราชสีมา เพื่อให้เป็นไปตามแนวทางการเปิดเผยรายละเอียดค่าใช้จ่ายเกี่ยวกับการจัดซื้อจัดจ้างตามพระราชบัญญัติการจัดซื้อจัดจ้างและการบริหารพัสดุภาครัฐ พ.ศ. ๒๕๖๐ จึงประกาศการเปิดเผยราคากลางและการคำนวณราคากลาง ดังรายละเอียดต่อไปนี้

ตารางแสดงวงเงินงบประมาณที่ได้รับการจัดสรรและราคากลางในงานจ้างก่อสร้าง

๑. โครงการก่อสร้างระบบระบายน้ำในหมู่บ้าน ซอยบ้านผู้ช่วยสุวิทย์ หมู่ที่ ๓ ตำบลแพ่งวัง อำเภอพระทองคำ จังหวัดนครราชสีมา  
    อำนวยการของเจ้าพนักงาน ออชาง องค์การบริหารส่วนตำบลแพ่งวัง
๒. วงเงิน งบประมาณที่ได้รับจัดสรร ๓๓๙,๐๐๐.๐๐ บาท (สามแสนสามหมื่นเก้าพันบาทถ้วน)
๓. ลักษณะงานโดยสังเขป ก่อสร้างระบบระบายน้ำ คสล. ความกว้าง ๐.๕๐ ม. ลึก ๐.๘๐ ม. ยาว ๘๗ ม.
๔. ราคากลางคำนวณ ณ วันที่ ๓ เมษายน ๒๕๖๗ เป็นเงิน ๓๓๙,๐๐๐.๐๐ บาท
๖. บัญชีประมาณราคากลาง
  - ๖.๑. สรุปรประมาณราคาก่อสร้าง (ปร.๕)
  - ๖.๒. รายการประมาณการค่าก่อสร้าง (ปร.๕)
  - ๖.๓. ราคาสีตกก่อสร้าง เตือน กุมภาพันธ์ ๒๕๖๗
๗. รายชื่อคณะกรรมการกำหนดราคากลาง
  - ๗.๑. นางสาวยาใจ อรุณเจริญชัย ตำแหน่ง รองปลัด อบต.แพ่งวัง ประธานกรรมการ
  - ๗.๒. สิบเอกเทพธรมกฤต วิริยปราการ ตำแหน่ง ผู้อำนวยการ อบต.ปลื้มรักษ์ กรรมการ
  - ๗.๒. นายณัฐพล คำคัลลี ตำแหน่ง ผู้ช่วยนายช่างโยธา กรรมการและเลขานุการ

จึงประกาศมาเพื่อประชาสัมพันธ์ให้ทราบโดยทั่วกัน

สั่ง ณ วันที่ ๓ เดือน เมษายน พ.ศ. ๒๕๖๗

(ลงชื่อ)

(นายธรมงค์ เทพั้งเทียม)

นายกองค์การบริหารส่วนตำบลแพ่งวัง

ตารางแสดงวงเงินงบประมาณที่ได้รับการจัดสรรและราคากลางในงานจ้างก่อสร้าง

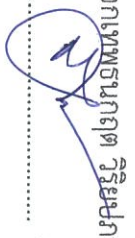
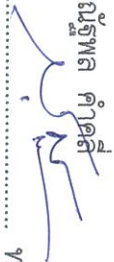
๑. โครงการก่อสร้างระบบภายในหมู่บ้าน ซอยบ้านผู้ช่วยสุวิทย์ หมู่ที่ ๓ ตำบลทัพรั้ง อำเภอพระทองคำ จังหวัดนครราชสีมา
๒. หน่วยงานเจ้าของโครงการ กองช่าง องค์การบริหารส่วนตำบลทัพรั้ง
๓. วงเงิน งบประมาณที่จัดสรร ๓๓๘,๐๐๐.๐๐ บาท (สามแสนสามหมื่นเก้าพันบาทถ้วน)
๔. ลักษณะงานโดยสังเขป ก่อสร้างระบบระบายน้ำ คสล. ความกว้าง ๐.๕๐ ม. ลึก ๐.๔๐ ม. ยาว ๘๗ ม.
๕. ราคากลางคำนวณ ณ วันที่ ๓ เมษายน ๒๕๖๗ เป็นเงิน ๓๓๘,๐๐๐.๐๐ บาท
๖. บัญชีประมาณราคากลาง
  - ๖.๑. สรุปประมาณราคาก่อสร้าง (ปร.๕)
  - ๖.๒. รายการประมาณการค่าก่อสร้าง (ปร.๕)
  - ๖.๓. ราคาค่าวัสดุก่อสร้าง เตือน กุมภาพันธ์ ๒๕๖๗
๗. รายชื่อคณะกรรมการกำหนดราคากลาง
  - ๗.๑. นางสาวใจ อรุณเจริญฉาย ตำแหน่ง รองปลัด อบต.ทัพรั้ง  
..... ทราบ  

  - ๗.๒. สิบเอกเทพธรมภัด วิริยะภาการ ตำแหน่ง ผู้อำนวยการกองช่าง ทต.บัลลังก์  
..... ทราบ  

  - ๗.๓. นายณัฐพล คำคุดสี ตำแหน่ง ผู้ช่วยนายช่างโยธา  
..... ทราบ  

กรรมการและเลขานุการ

## แบบสรุปราคา

ปร.5

ชื่อโครงการ โครงสร้างก่อสร้างระบบระบายน้ำหมู่บ้าน ผู้ช่วยวิทยากร

สถานที่ก่อสร้าง ก่อสร้างระบบระบายน้ำ คลส. ความกว้าง 0.50 ม. ยาว 87 ม. และบ่อพัก 17 บ่อ

หน่วยงานเจ้าของโครงการ กองช่าง องค์กรบริหารส่วนตำบลฟ้าร้อง แบบเลขที่ ..... / 2567

ประเภทงาน งานช่าง

คำนวณราคากลางโดย ..... วันที่ 3 เมษายน 2567

ลำดับ ที่	รายการ	ต้นทุนค่าก่อสร้าง (บาท)	Factor F	ราคากลางรวมค่า F และภาษี (บาท)	ค่าตาราง F
1	ประเภทงานอาคาร	-	-	-	F ≤ 5 ล้าน - เงินล่วงหน้า 0 %
2	ประเภทงานชลประทาน	-	-	-	- เงินประกัน 0 %
3	ประเภทงานทาง	246,568.35	1.3642	336,368.54	- ภาษีมูลค่าเพิ่ม 7 %
4	ประเภทงานสะพานท่อเหลี่ยม	-	-	-	- ภาษีมูลค่าเพิ่ม 7 %
5	ป้ายประชาสัมพันธ์โครงการ	3,000.00	1.0700	3,210.00	- ดอกเบี้ยเงินกู้ 7 %
	รวมราคาค่าก่อสร้างทั้งสิ้น	249,568.35		-	
	รวมราคา			339,578.54	
	ปรับราคาเป็น			339,000.00	
ตัวอักษร	(ตามแนบเสนอหนังสือพิมพ์ฉบับบาทถ้วน)				
	คิดเป็นราคาต่อตารางเมตร	3,896.55	บาท		

หมายเหตุ คำ Factor F ตามหนังสือกรมบัญชีกลาง ที่ กค 04053.3 /ว 499 ลงวันที่ 28 สิงหาคม 2566

ลงชื่อ ..... ประธานกรรมการฯ

(นางสาวยไฉ อรุณเจริญฉาย)

ตำแหน่ง รองปลัด อบต.ฟ้าร้อง

ลงชื่อ ..... กรรมการฯ

(สิบเอกเทพอนกอด วิชัยปราการ)

ตำแหน่ง ผู้อำนวยการกองช่าง ทต.ปลัดัก

ลงชื่อ ..... กรรมการฯ

(นายณัฐพล คำคำลี)

ตำแหน่ง ผู้ช่วยนายช่างโยธา

**แบบสรุปราคากลางค่าก่อสร้าง**

กลุ่มงาน งานวิศวกรรม ฝ่ายออกแบบและประมาณราคา

ชื่อโครงการ โครงการก่อสร้างระบบน้ำภายในหมู่บ้าน ขอยบ้านผู้ช่วยศิวีย์

สถานที่ก่อสร้าง หมู่ที่ 3 บ้านดอนขวาง ตำบลโพธิ์เรียง อำเภอพระทองคำ จังหวัดนครราชสีมา

แบบเลขที่ .....

หน่วยงานเจ้าของโครงการ กองช่าง องค์การบริหารส่วนตำบลโพธิ์เรียง

แบบ ปร.4 ที่แนบ มีจำนวน ..... หน้า

คำนวณราคาเมื่อวันที่ 3 เมษายน 2567

หน่วยบาท

ลำดับ ที่	รายการ	ต้นทุนค่าก่อสร้าง (บาท)	Factor F	ราคากลางรวมค่า F และภาษี (บาท)	ค่าตาราง F
1	ประเภทงานอาคาร	-	-	-	-
2	ประเภทงานชลประทาน	-	-	-	- เงินงหน้ำ 0%
3	ประเภทงานทาง	246,568.35	1.3642	336,368.54	0% - เงินประกัน
4	ประเภทงานสะพานและท่อเหลี่ยม	-	-	-	7% - ภาษีมูลค่าเพิ่ม
5	ประเภทงานไม้พิจาณาปรับราคา	-	-	-	7% - ดอกเบี้ยเงินกู้
6	ป้ายประชาสัมพันธ์โครงการ	3,000.00	1.070	3,210.00	
	รวมราคาค่าก่อสร้างทั้งสิ้น	246,568.35		339,578.54	
	รวมราคากลาง			339,000.00	
	ตัวอักษร				

หมายเหตุ ค่า Factor F ตามหนังสือกรมบัญชีกลาง ที่ กค 04053.3 /ว 499 ลงวันที่ 28 สิงหาคม 2566

ตามคำสั่งองค์การบริหารส่วนตำบลโพธิ์เรียง เลขที่ 206 / 2567 ลงวันที่ 3 เดือน เมษายน พ.ศ. 2567

กำหนดระยะเวลาแล้วเสร็จ .....- 90 -..... วัน

เรียน นายกองดีการบริหารส่วนตำบลโพธิ์เรียง คณะกรรมการกำหนดราคากลางให้ราคาค่าเป็นราคากลางงานก่อสร้าง

เรียน นายกองดีการบริหารส่วนตำบลโพธิ์เรียง

- เพื่อโปรดทราบ

- คณะกรรมการกำหนดราคากลางมีมติเห็นชอบ

ราคากลางโครงการดังกล่าวแล้ว

- เห็นควรอนุมัติราคากลางดังกล่าวเป็นราคากลาง

ลงชื่อ.....

(นางสาวอัยใจ อรุณเจริญฉาย)

รองปลัดองค์การบริหารส่วนตำบลโพธิ์เรียง

ลงชื่อ ส.อ. ....

(เทพชนกฤต วิริยปการ)

ผู้อำนวยการ

ลงชื่อ (นางมาลี ไทยดั่ง) ( ) เห็นชอบ

ลงชื่อ..... (นางสาวอัยใจ อรุณเจริญฉาย)

ลงชื่อ.....

(นายณัฐพล คำคลัง)

ผู้ช่วยนายกช่างโยธา

( ) ออนุมัติ ( ) ไม่อนุมัติ

ลงชื่อ..... (นายธนาจค์ เทพพิงเทียม)

นายกองดีการบริหารส่วนตำบลโพธิ์เรียง

**รายการประมาณการค่าก่อสร้าง**

ชื่อโครงการ : โครงการก่อสร้างระบบระบายน้ำในหมู่บ้าน ขอบข่ายผู้ขอยุติภัย

ปริมาณงาน : ก่อสร้างระบบระบายน้ำ คสล. ความกว้าง 0.50 ม. ยาว 87 ม. และท่อพัก 17 ป่อ

สถานที่ก่อสร้าง : หมู่ที่ 3 บ้านดอนขวาง ตำบลพิมาย อำเภอพระทองคำ จังหวัดนครราชสีมา

หน่วยงานเจ้าของโครงการ : กองช่าง องค์การบริหารส่วนตำบลพิมาย

แบบเลขที่ : ..... / 2567

ผู้ประมาณการ : .....

วันที่ : 3-เม.ย.-67

ที่	รายการ	จำนวน	หน่วย	ค่าวัสดุ		ค่าแรงงาน		รวมค่าวัสดุและค่าแรงงาน	หมายเหตุ	
				ราคา/หน่วย	จำนวนเงิน	ราคา/หน่วย	จำนวนเงิน			
1	งานดินลูกรัง	0.91	ลบ.ม.	-	-	112.00	101.92	101.92		
2	งานทรายหยาบ	0.02	ลบ.ม.	470.00	9.40	104.00	2.08	11.48		
3	งานคอนกรีต St. 240 Ksc	0.35	ลบ.ม.	1,902.95	661.75	327.00	113.71	775.47		
4	งานไม้แบบ (ค่าแรงติดตั้ง)	1.25	ตร.ม.	-	-	139.00	173.75	173.75		
				- ไม้แบบ ( คิด 60% )	0.75	ลบ.พ.	657.90	493.43	-	-
5	งานเหล็กเสริม	0.23	ลบ.พ.	- ไม้เหล็กรูปแบบ ( คิด 30% )	0.31	กก.	65.00	20.31	20.31	
				- ตะปูตีแบบ	0.31	กก.	65.00	20.31	-	-
	รวมค่าวัสดุและค่าแรงงาน [1]+[2]	23.15	กก.	- DB 12 มม	15.88	กก.	22.522	69.88	427.58	
				- RB 9 มม.	1.05	กก.	83.040	87.27	-	87.27
				ราคาต่อความยาว 1 เมตร					2,829.81	
				ราคาต้นทุน [ 1 ]					246,193.35	
				ราคาต้นทุน [ 2 ]					375.00	
1	งานอื่นๆ	87.00	เมตร					246,193.35		
2	ท่อ pvc 2" ชั้น 5	3.00	ย่อน	125.00	375.00			375.00		
2	งานซ่อมแซมระบบท่อประปาเดิม	-	ย่อน	- ท่อ pvc 2" ชั้น 8.5	191.00	-	25.00	-	-	
				- ท่อ pvc 4" ชั้น 8.5	682.00	-	25.00	-	-	
				- ข้อต่อ pvc 4"	84.11	-	-	-	-	
				- ข้อต่อ 3ทาง 2"-1/2"	15.56	-	-	-	-	
	หรือท่อที่อนำเสียจากบ้านเรือน		อื่น							
				รวมค่าวัสดุและค่าแรงงาน [1]+[2]					246,568.35	

ลงชื่อ .....  
 ( นายณัฐพล คำคลี )  
 ตำแหน่ง ผู้ช่วยนายช่างโยธา

  
 ผู้ประมาณการ

ស្ថាប័នស្រាវជ្រាវវិទ្យាសាស្ត្រសត្វល្អិត

១១១៧ ផ្លូវលេខ ៧

សង្កាត់បឹងកក់ ខណ្ឌទួលគោក រាជធានីភ្នំពេញ

ស្ថាប័នស្រាវជ្រាវវិទ្យាសាស្ត្រសត្វល្អិត និង វិទ្យាសាស្ត្រសត្វល្អិត

ស្រាវជ្រាវ ធាតុសាស្ត្រ ០.៥០ ម៉ែត្រ ២ ០.៤០ ម៉ែត្រ ៨៧ ម៉ែត្រ ១០០ ម៉ែត្រ ១០០ ម៉ែត្រ ១០០ ម៉ែត្រ

ត្រូវបានកំណត់ដោយស្ថាប័នស្រាវជ្រាវវិទ្យាសាស្ត្រសត្វល្អិត និង វិទ្យាសាស្ត្រសត្វល្អិត ១១១៧

ก่อสร้างระบบประปาในพื้นที่ใหม่ (ต่อจากเดิม) ความกว้าง 0.50 เมตร ลึก 0.40 เมตร ยาว 87 เมตร พร้อมโวลต์ไฮดรอกลาส 19.15

รายละเอียดประกอบโครงการ

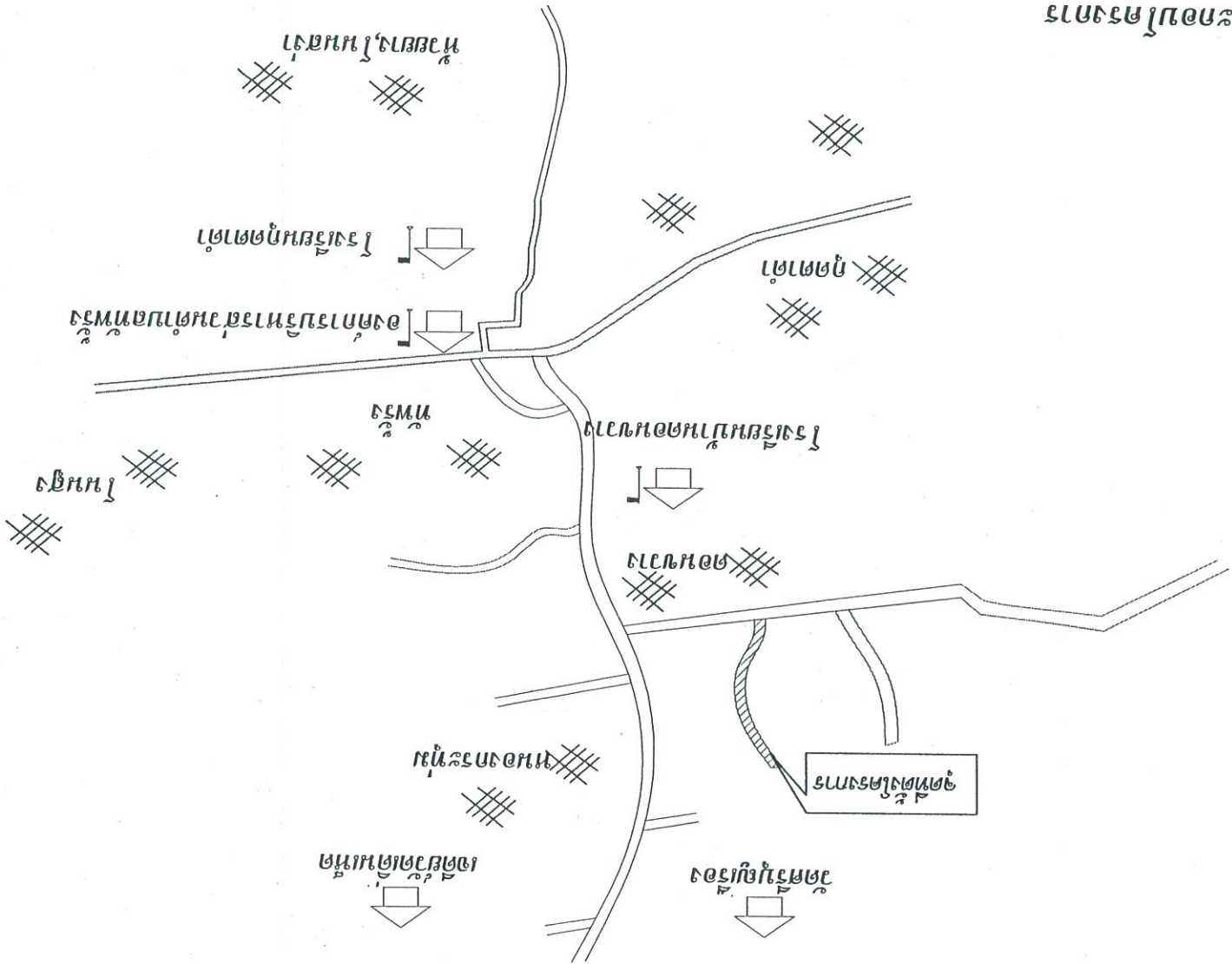

โครงการนี้ งบประมาณกว้าง 0.50 เมตร ลึก 0.40 เมตร ยาว 87 เมตร พร้อมโวลต์ไฮดรอกลาส 19.15

แผนผังโครงการประปาในพื้นที่ใหม่ ๒.3

วันที่	12/1/2567
หน้างาน	72567
ชื่อผู้จัดทำ	(ลายเซ็น)
ชื่อผู้ตรวจสอบ	(ลายเซ็น)
ชื่อผู้ควบคุม	(ลายเซ็น)
ชื่อผู้ดำเนินการ	(ลายเซ็น)
ชื่อผู้ประสานงาน	(ลายเซ็น)
ชื่อผู้ติดต่อ	(ลายเซ็น)
ชื่อผู้ดำเนินการ	(ลายเซ็น)



แบบที่

12/1/2567

1/2567

นาย ก. ก. (นาย)

*(Signature)*

แบบที่

12/1/2567

1/2567

นาย ก. ก. (นาย)

*(Signature)*

แบบที่

12/1/2567

1/2567

นาย ก. ก. (นาย)

*(Signature)*

แบบที่

12/1/2567

1/2567

นาย ก. ก. (นาย)

*(Signature)*

แบบที่

12/1/2567

1/2567

นาย ก. ก. (นาย)

*(Signature)*



0.30	0.30	0.10	0.50	0.30-0.70
G (sl.)	T (sl.)	W (sl.)	D (sl.)	

แบบแปลน

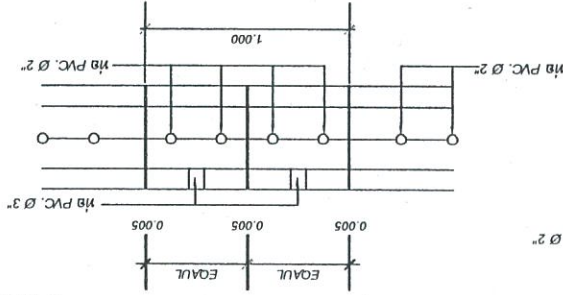

แบบแปลน

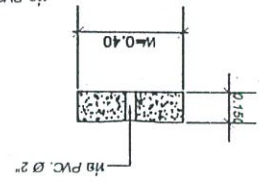

แบบแปลน

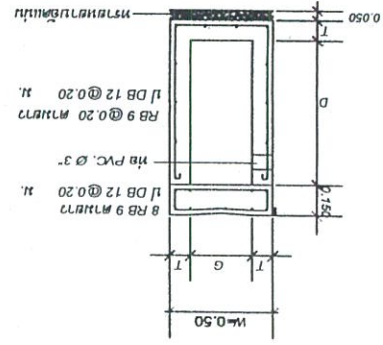

1. กำหนดขนาดของเสา (SLMP) ให้เป็นขนาด 10 ซม. และใช้คอนกรีต (COMPRESSIVE STRENGTH) ของเสาขนาด 240 กก./ซ.ม. 2. ใช้เหล็กเสริมในเสาขนาด 23 และ 24

แบบแปลน

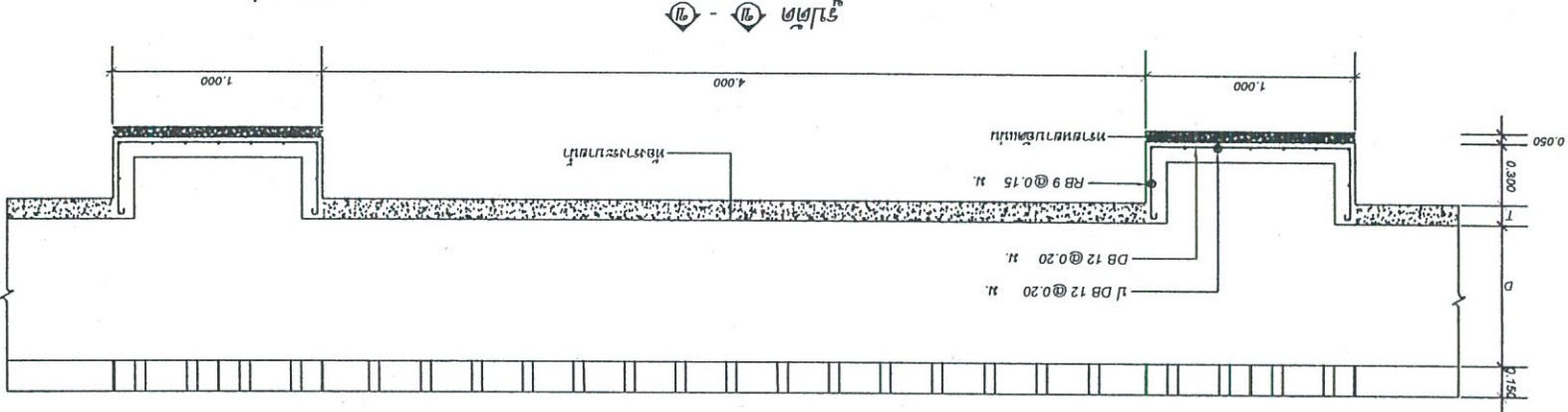

แบบแปลน

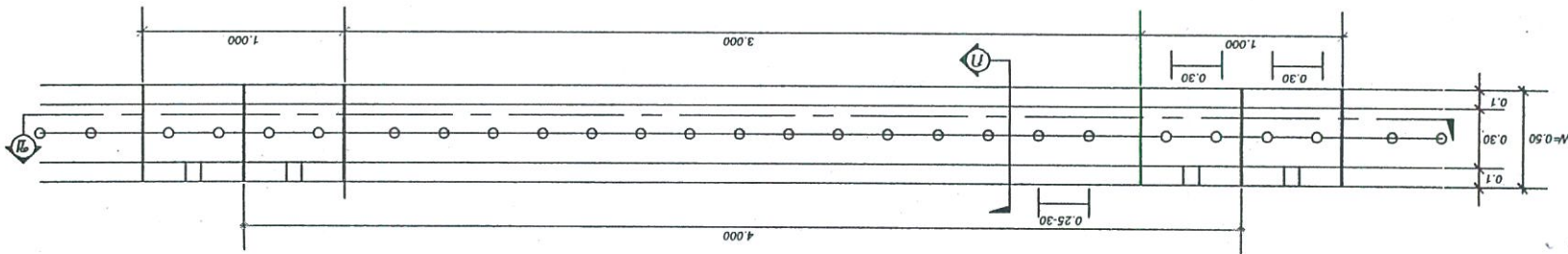





กรุงเทพมหานครและปริมณฑล

กรมโยธาธิการและผังเมือง

กองช่างโยธา

ช่างโยธา

นายช่างโยธา

นายช่างโยธา

นายช่างโยธา

นายช่างโยธา

นายช่างโยธา

นายช่างโยธา

นายช่างโยธา

นายช่างโยธา

นายช่างโยธา

นายช่างโยธา

นายช่างโยธา

นายช่างโยธา

นายช่างโยธา

นายช่างโยธา

นายช่างโยธา

นายช่างโยธา

นายช่างโยธา

นายช่างโยธา

นายช่างโยธา

นายช่างโยธา

นายช่างโยธา

นายช่างโยธา

นายช่างโยธา

นายช่างโยธา

นายช่างโยธา

นายช่างโยธา

นายช่างโยธา

รายละเอียดของแบบแปลนโครงการก่อสร้างอาคารพาณิชย์

1. เสาต้นปลายเหล็กในชั้นวางพื้นคอนกรีตเสริมเหล็กในชั้นที่ 2 และ
2. เสาต้นปลายเหล็กในชั้นวางพื้นคอนกรีตเสริมเหล็กในชั้นที่ 3 และ
3. ขนาดความสูงของเสาต้นปลายเหล็กเสริมเหล็กในชั้นวางพื้นคอนกรีตเสริมเหล็กในชั้นที่ 2 และ 3
4. เสาต้นปลายเหล็ก ขนาด กว้าง 1.20 เมตร ยาว 2.40 เมตร
5. จุดก่อสร้างอาคารพาณิชย์ตามความสูงของเสาต้นปลายเหล็กเสริมเหล็ก

เหล็ก LG. □ 1" X 1" ใช้ยึดติดแบบเหล็ก

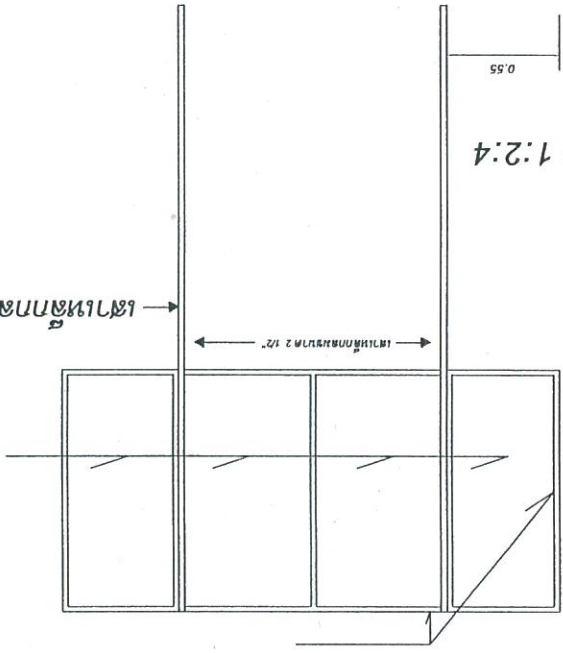

คอนกรีต 1:2:4



รูปด้านข้าง 1:25

รูปด้านหน้า 1:25

แบบแปลนโครงสร้าง 1:25

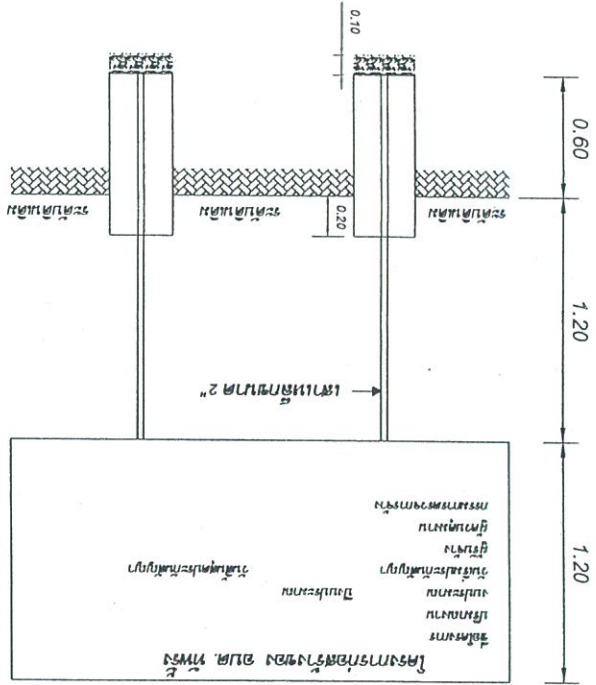

รูปแปลนแบบ 1:25





## ราคาน้ำมัน

ภูมิภาค

กบ. ปริมณฑล

การเชื่อมโยง

ค้นหาราคาน้ำมัน

นครราชสีมา



เมืองนครราชสีมา



เมษายน



2567



ค้นหา

ราคาน้ำมันขายปลีกภูมิภาค ประจำปี พ.ศ. 2567  
(หน่วยแสดงเป็น บาท/ลิตร)

\* ราคานี้ไม่รวมภาษีบำรุงท้องที่ (ถ้ามี)

วันที่ - เวลา	ดีเซล Diesel	ดีเซล B7	แก๊สโซฮอล์ E85	แก๊สโซฮอล์ E20	แก๊สโซฮอล์ 91
04-04-2567 05:00	30.21	30.21	37.86	38.11	38.75
03-04-2567 05:00	30.21	30.21	37.46	37.71	38.35

ก่อนหน้า 1 ถัดไป

แฉบนิตงเว็บไซต์